

KAZIK 13/36/B6-1/36/B4

NUMER REF. OAW 0101050100S31

OPIS KODU SKU:

- 13 DRZWICZEK x 36 PRZEGRÓD Z LOKACJAMI TYPU B6
- 1 DRZWICZKI x 36 PRZEGRÓD Z LOKACJAMI TYPU B4

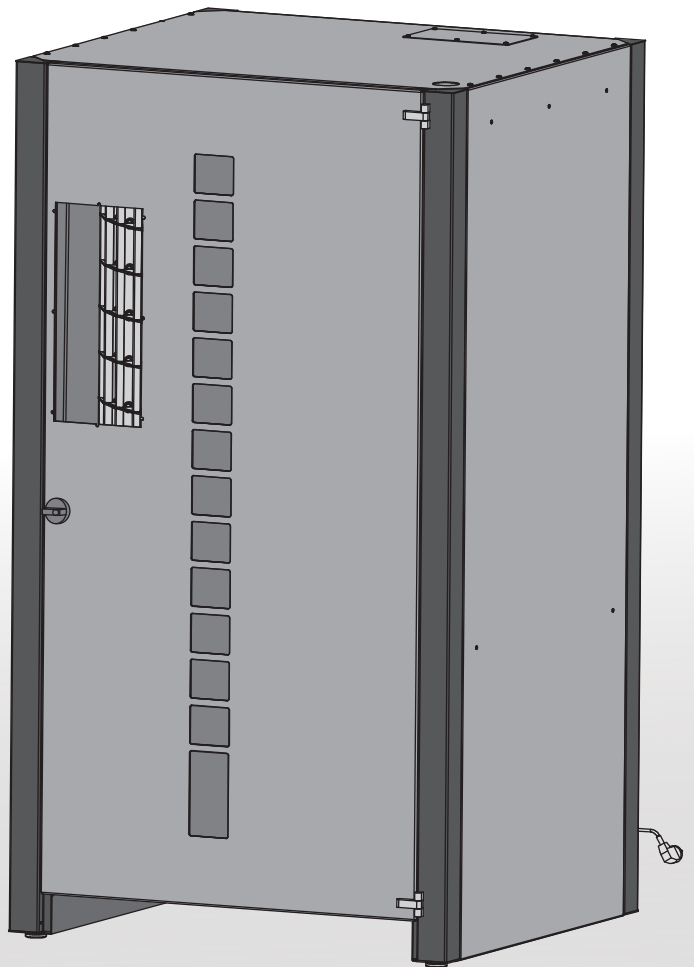

PRZYBLIŻONA WAGA 432kg

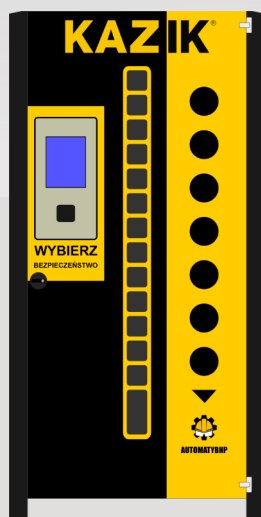

**STANDARDOWE
MALOWANIE**



*ISTNIEJE MOŻLIWOŚĆ PERSONALIZACJI
MALOWANIA ZA DODATKOWĄ OPŁATĄ

**Automat
przechodzi przez
framugę drzwi:**

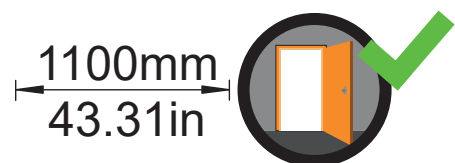

WIDOK Z PRZODU

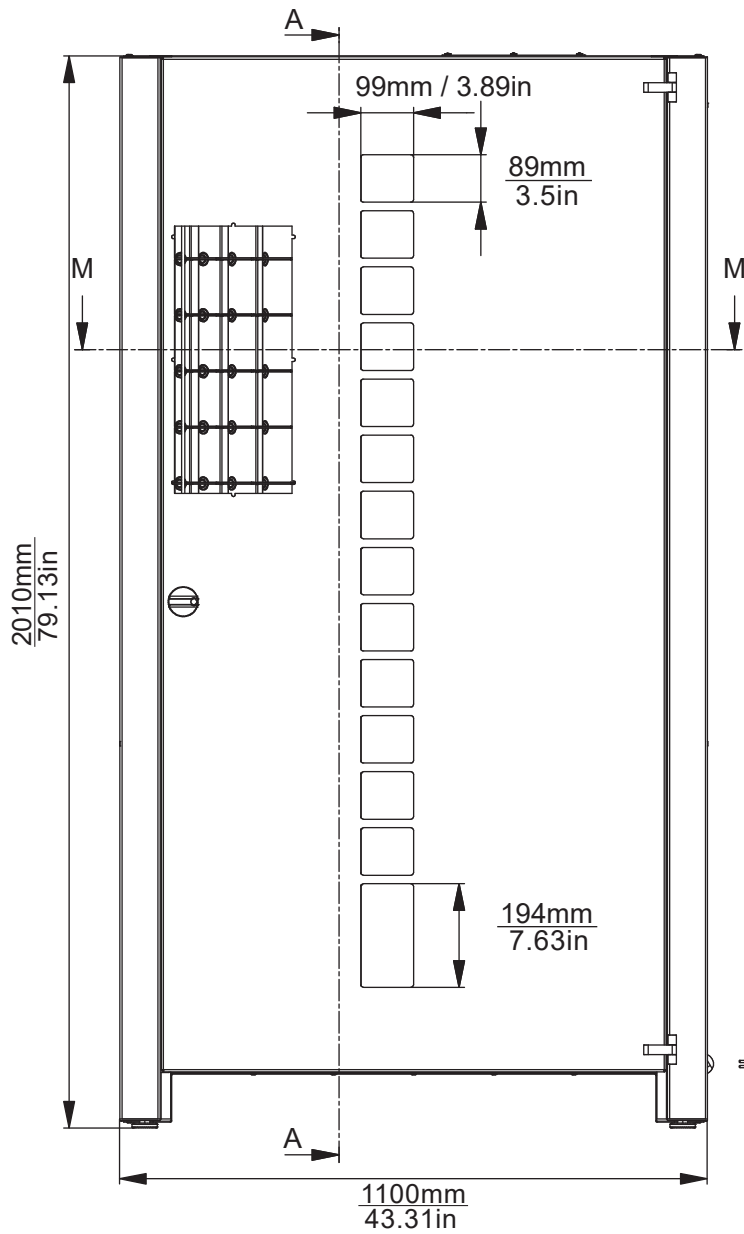

WIDOK Z BOKU

A-A (1:10)

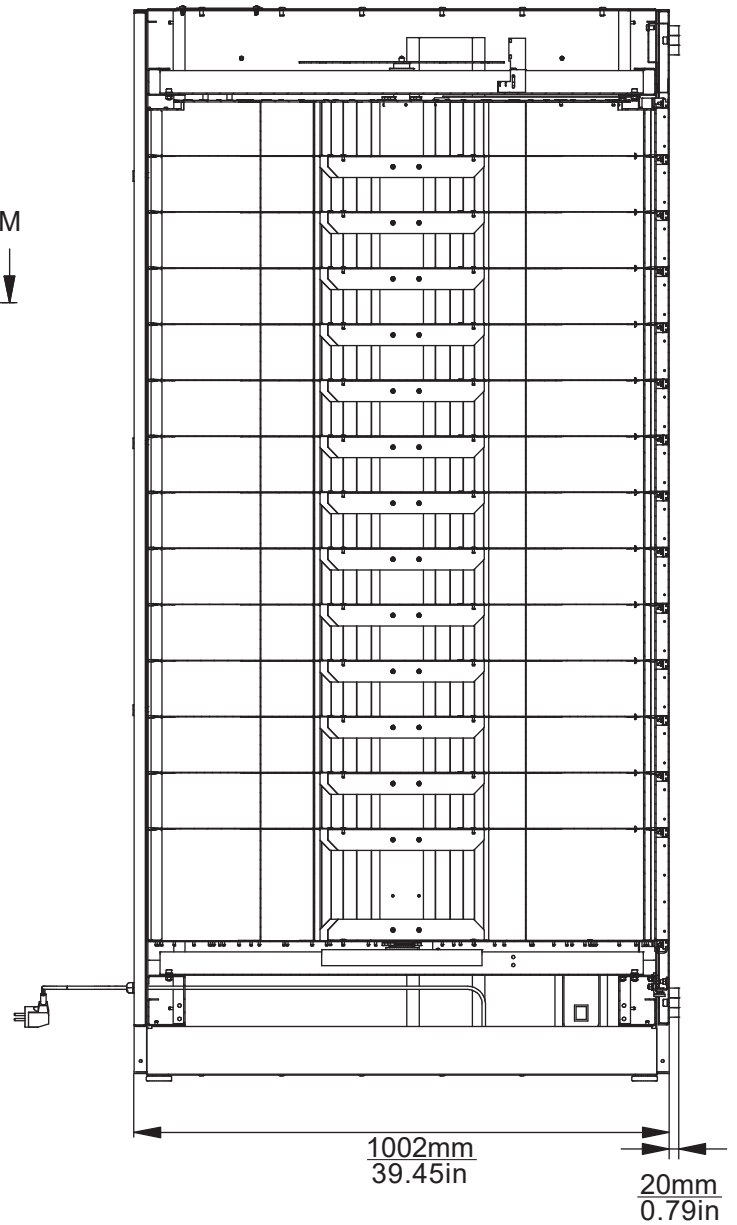

WIDOK Z GÓRY (BĘBEN)

M-M (1:10)

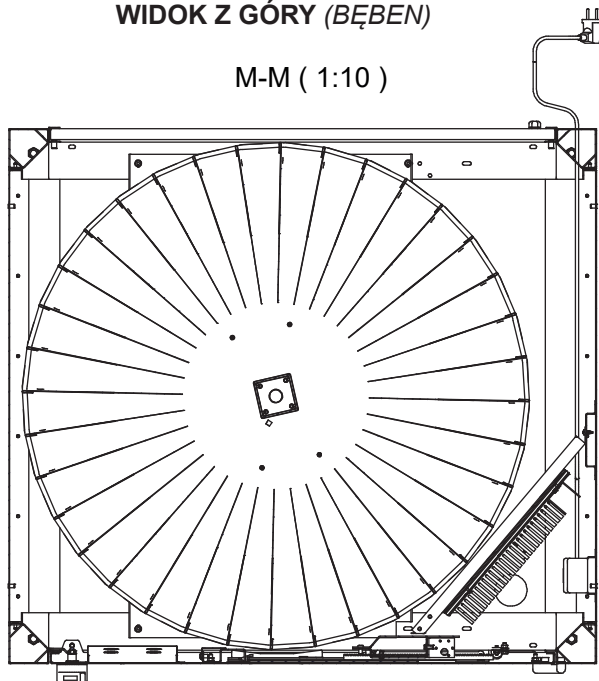

TYPY LOKACJI:

TYP B6

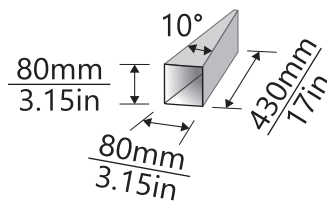

TYP B4

